

各種油圧機材

手動ポンプ

項目	形式	P-4D			
		高圧時	70	低圧時	2
使用圧力	MPa	高圧時	70	低圧時	2
吐出量	mℓ/ストローク	高圧時	2.3	低圧時	13.0
タンク油量	ℓ	2.5			
有効油量	ℓ	1.8			
質量	kg	13.5			



P-4G 高圧ホース3m×1本付属

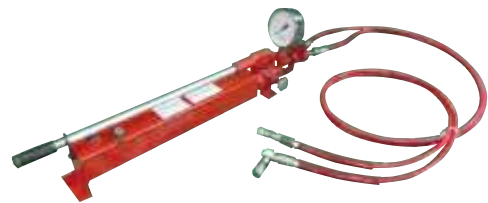

P-4D 高圧ホース3m×2本付属

項目	形式	P-4G			
		高圧時	70	低圧時	2
使用圧力	MPa	高圧時	70	低圧時	2
吐出量	mℓ/ストローク	高圧時	2.3	低圧時	13.0
タンク油量	ℓ	2.5			
有効油量	ℓ	1.8			
質量	kg	11.5			

電動ポンプ〈関東地方限定〉

項目	形式	SMP-4B			
		高圧時	70	低圧時	1.5
使用圧力	MPa	高圧時	70	低圧時	1.5
吐出量	ℓ/min	高圧時	0.4	低圧時	3.0
タンク油量	ℓ	6.5			
有効油量	ℓ	6.0			
質量	kg	21			



※別途、高圧ホースが必要です。

油圧機材

コントロールユニット (3.2kg) NCUN	2連分岐 (0.8kg) N2RBV	バルブ (1.2kg) NBV	高圧ホース10m (2.8kg) NHP10	遠隔ゲージ (4.2kg) NEKG	オイルタンク (0.2kg) NOT2L
--	-------------------------------------	----------------------------------	---	-------------------------------------	---------------------------------------

補助ピース

DP25 250H用 L=100 質量 20kg

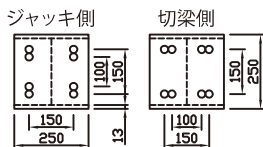

DP30 300H用 L=150 質量 35kg

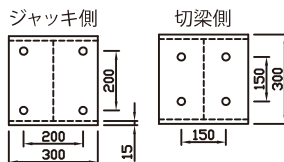

DP35 350H用 L=150 質量 50kg

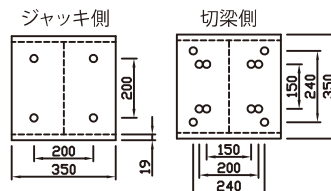

DP40 400H用 L=150 質量 75kg

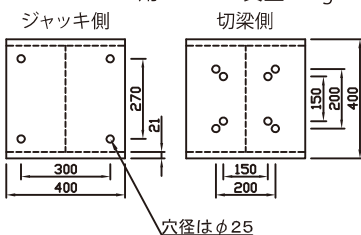

DP50 500H用 L=200 質量 155kg

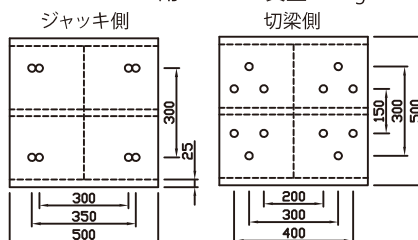

ジャッキカバー

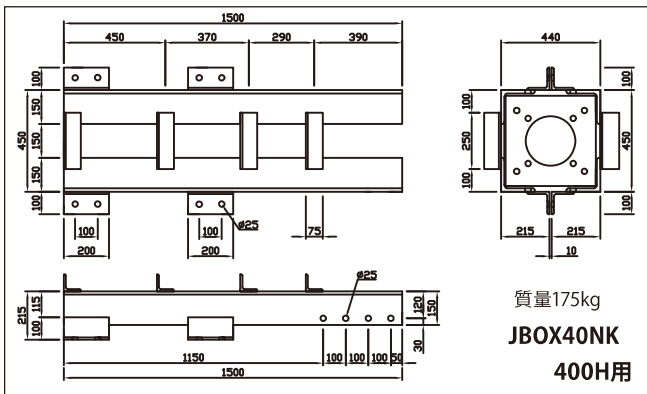
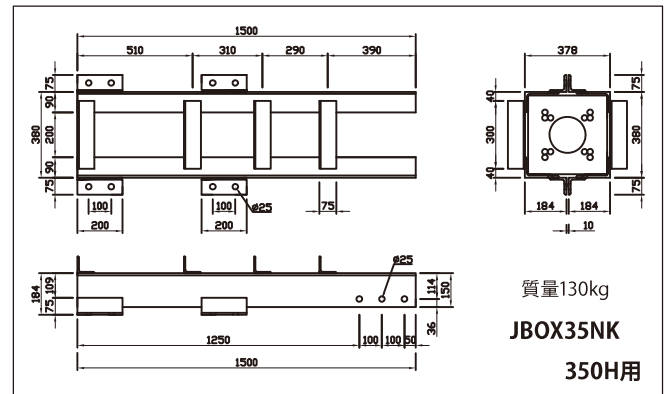
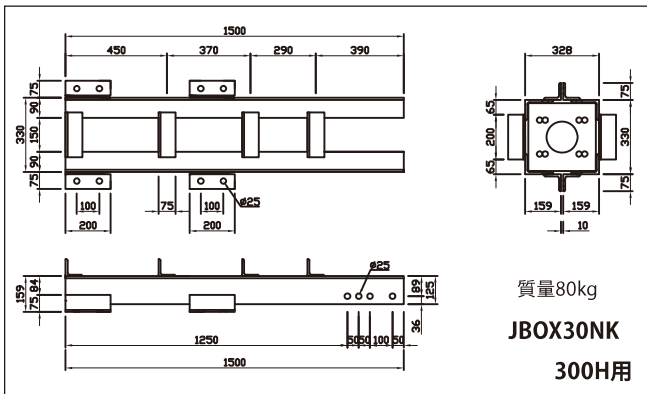

各種荷重計目盛板

NOPG-100

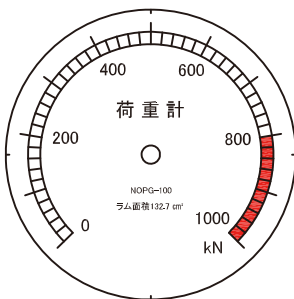

NOPG-200

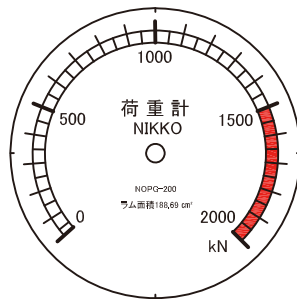

NOPG-300

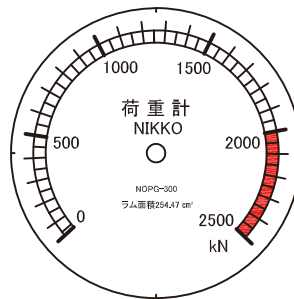

NOPG-400

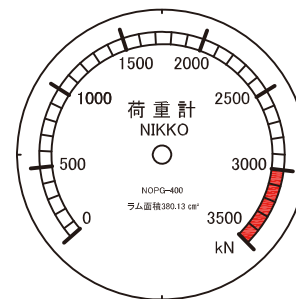

NOPG-600

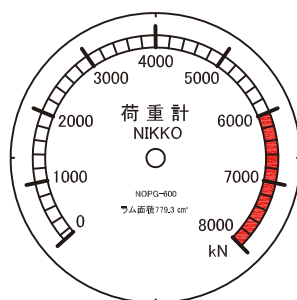

MPa

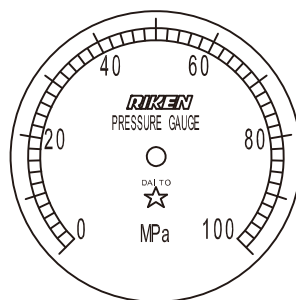

5面ゲージ

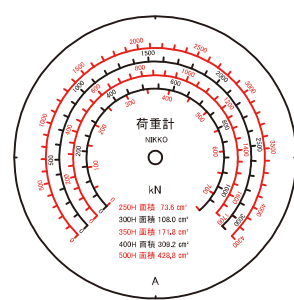

手動ポンプ

項目	形式	B-40D			
		高圧時	70	低圧時	2
使用圧力	MPa	高圧時	70	低圧時	2
吐出量	ml/ストローク	高圧時	2.3	低圧時	13.0
タンク油量	ℓ	2.5			
有効油量	ℓ	1.8			
質量	kg	13.5			

B-40D



3mホース×2本付属

B-40G



3mホース×1本付属

項目	形式	B-40G			
		高圧時	70	低圧時	2
使用圧力	MPa	高圧時	70	低圧時	2
吐出量	ml/ストローク	高圧時	2.3	低圧時	13.0
タンク油量	ℓ	2.5			
有効油量	ℓ	1.8			
質量	kg	11.5			

電動ポンプ

項目	形式	SMP-200B			
		高圧時	100	低圧時	3
使用圧力	MPa	高圧時	100	低圧時	3
吐出量	ℓ/min	高圧時	0.1	低圧時	2.0
タンク油量	ℓ	6.5			
有効油量	ℓ	6.0			
質量	kg	24			



※別途、超高压ホースが必要です。

高圧力油圧機材

分岐ブランチ
(3.0kg)

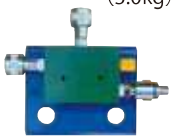

NHV-2

超高压ホース3m
(1.0kg)



UH-3

超高压ホース10m
(3.0kg)



UH-10

ユニットゲージ
(4.0kg)



NG-500

オイルキャッチャー
(0.4kg)



NOT-5

各種荷重計目盛板

BPG-40

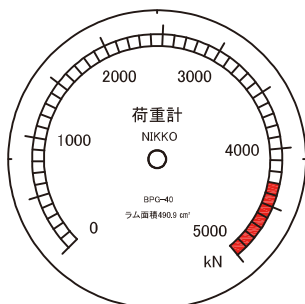

BP-50

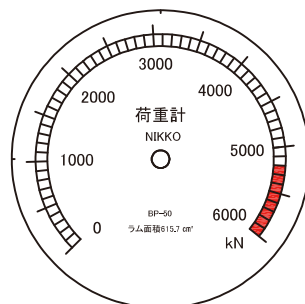

3面ゲージ

